



Zigbee Smart Push Button Switch  
**Installation Guide**

TRÖNE

EN/FA

## معرفی محصول

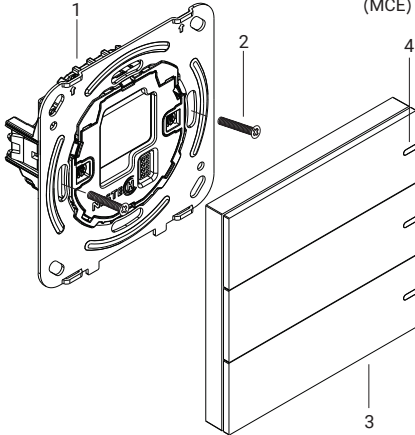

- (۱) مکانیزم الکترونیکی (MCE)  
(۲) پیچ قوطی برق  
(۳) پنل کلید  
(۴) چراغ LED



zigbee

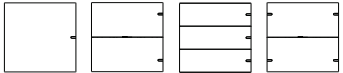

# معرفی محصول

## مشخصات فنی

مکانیکی/اپلیکیشن/دستیار صوتی هوش مصنوعی	حالت کنترل
Zigbee 3.0	پروتکل
TUYA	پلتفرم IoT
-25°C ~ +75°C	دمای کاری
≤ % 93	رطوبت نسبی
Brushed aluminium	جنس پنل
100,000 Times at least	عمر کاری
86 x 86 x 11 mm	ابعاد
CE, RoHS	استانداردها

MCE	سازگار با پنل
1 Channel Module	کلید یک پل / زنگ / کلید شاسی یک پل
2 Channel Module	کلید دو پل / کلید دو پل شاسی / کلید پرده
3 Channel Module	کلید سه پل / کلید سه پل شاسی
4 Channel Module	کلید ۴ پل / کلید ۴ پل شاسی
AC Module	کلید کوآر

## ملاحظات

۱. توجه داشته باشید که قبل از نصب فیوز اصلی برق را قطع کنید.
۲. حداکثر توان به ازای هر کانال ۱۲۰۰ وات است. لذا، از اعمال اضافه بار خودداری نمایید.
۳. جهت اتصال سیم ها به ترمینال های کلید حتما از سر سیم (کابل شو) استفاده کنید.



## نصب کلید

### ۵. قرار دادن مکانیزم در قوطی برق

**روش اول:** نصب توسط چنگه

مکانیزم الکترونیکی را درون قوطی برق قرار داده و پیچ‌های چنگه را ببندید تا به طور ثابت در جای خود قرار گیرد.

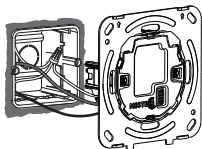

**روش دوم:** نصب توسط پیچ‌های قوطی برق

مکانیزم الکترونیکی را درون قوطی برق قرار داده و توسط پیچ‌گوشته‌ی پیچ‌های قوطی را ببندید

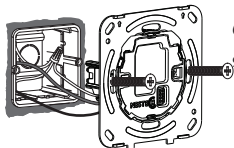

### ۶. اتصال پنل کلید

پانل را از قسمت بالا (A) روی مکانیزم الکترونیکی قرار دهید، سپس به آرامی قسمت پایین (B) پنل را فشار دهید تا مطمئن شوید که دو پین علامت گذاری شده (۱ و ۲) در جای خود قرار می‌گیرد. سپس مطمئن شوید که پنل به درستی روی MCE قرار گرفته است

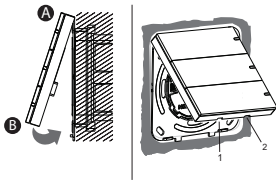

### ۷. اتصال فیوز برق

در انتها فیوز اصلی برق را وصل کنید.

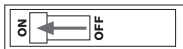

# نصب کلید



## ۱. قطع فیوز برق

**⚠** **اخطار** برای جلوگیری از خطر برق گرفتگی، قبل از نصب و استفاده این محصول فیوز برق را قطع نمایید

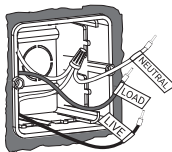

## ۲. تشخیص سیم ها

سیم های برق فاز (LIVE)، نول (NEUTRAL) و برگشتی از لامپ یا بار (LOAD) را مشخص کنید. در صورت نیاز روکش پلاستیکی آن ها را به میزان لازم جدا نمایید. همچنین، دو رشته سیم فاز و نول را برای اتصال به تغذیه کلید آماده کنید

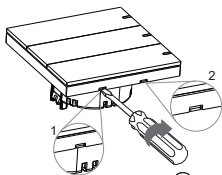

## ۳. برداشتن پنل کلید

با قرار دادن پیچ گوهی دو سو در دو شیار مشخص شده در پایین پنل کلید و چرخاندن آن، پنل را جدا کنید.

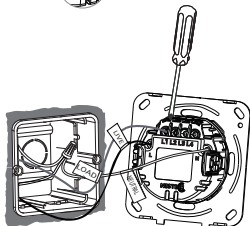

## ۴. سیم بندی کلید

پیچ ترمینال کلیدها را باز کنید و سیم های فاز، نول و بار را به ترتیب به ترمینال های L، N و L1 تا L4 متصل نمایید



لطفاً کد QR را اسکن کنید یا برنامه Smart Life را در فروشگاه های اپلیکیشن دانلود نمایید.

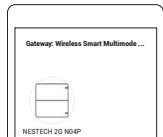
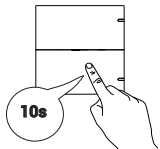
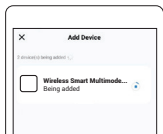

## برنامه Tuya Smart Life

**مهم:** قبل از اتصال کلیدهای هوشمند TRONE، هاب هوشمند زیگیبی inest را به برنامه Smart Life اضافه کنید

۱. ابتدا با اسکن QR Code روبرو برنامه Smart Life را دانلود کنید، همچنین میتوانید با جستجو در App Store و یا Google Play نیز این برنامه را دانلود کنید

۲. پس از اجرای برنامه Smart Life، گزینه Add Device را انتخاب کنید و دکمه اسکن را لمس کنید

۳. سپس یکی از دکمه های کلید TRONE را به مدت ۱۰ ثانیه فشار دهید و نگه دارید تا وارد حالت Pairing شود. در این حالت نشانگر LED کلیدها به صورت چشمک زن و با رنگ قرمز دیده می شود

۴. وقتی کلید TRONE یافت شد آن را انتخاب کنید تا فرآیند Pairing تکمیل شود

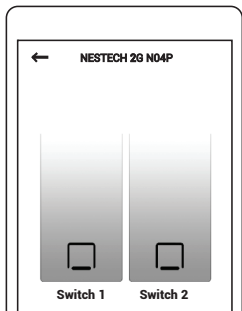

۵. همانطور که مشخص است کلید Smart Life با TRONE به برنامه‌ی اضافه شده است

۶. هم اکنون میتوانید از طریق برنامه Smart Life، کلید TRONE را از راه دور کنترل نمایید

## Wiring Diagram

Curtain switch

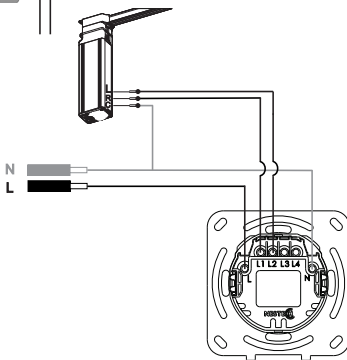

## Product Overview

- (1) Electronic Mechanism (MCE)
- (2) Wall Box Screws
- (3) Push Button Panel
- (4) LED Indicator Light

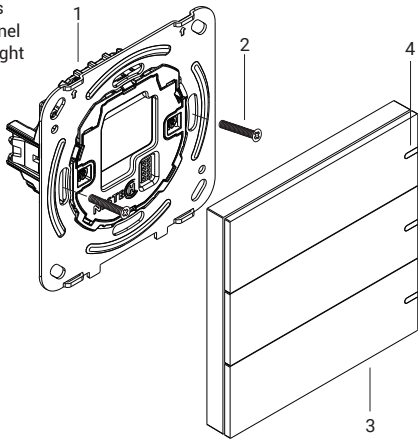

zigbee

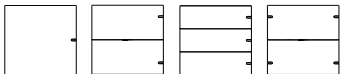



# Product Overview

## Technical Information

Control Mode	Push-button/APP/AI Voice Control
Protocol	Zigbee 3.0
IoT Platform	TUYA
Working Temperature	-25°C ~ +75°C
Relative Humidity	≤ % 93
Panel material	Brushed aluminium
Lifetime	100,000 Times at least
Dimension	86 x 86 x 11 mm
Standards	CE, RoHS

### MCE

1 Channel Module	1 Gang / Bell / 1 Gang Trigger
2 Channel Module	2 Gang / 2 Gang Trigger / Curtain Switch
3 Channel Module	3 Gang / 3 Gang Trigger
4 Channel Module	4 Gang / 4 Gang Trigger
AC Module	Air Conditioner Switch

### Compatible With Panel

## Notes

1. Before working on the product, please disconnect the power supply and cover up live parts in the working environment.
2. The Maximum Power is 1200 W per channel. Do not overload to use this product.
3. Please use Ferrules to secure the wire connection to switch terminals.



# Switch Installation

## 1. Turn power off at circuit breaker!

**⚠ Warning:** May result in serious injury or death. Turn off power at circuit breaker before installing.

## 2. Identify wires

Identify the wires that should be connected to the terminal screws, includes Live, Neutral and Load wires.

## 3. Remove the push button panel

Remove the panel by inserting a double-sided screwdriver into the two marked grooves on the bottom of the key panel and turning it.

## 4. Wiring

Push wires firmly into L, N and L1 to L4 terminals respectively and tighten terminal screws so that wires are held securely. No bare wires should protrude from the terminals. Ensure correct wires are connected to the correct terminals, if incorrectly wired, this could damage the switch.

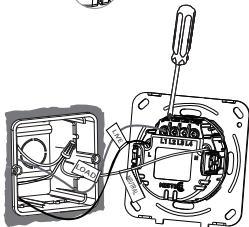
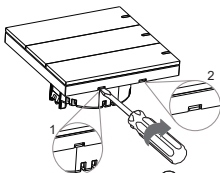
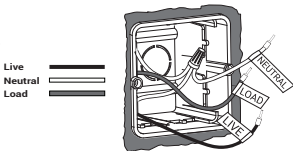

# Switch Installation

## 5. Install the switch into the wall box

### Method1: With Claws

Carefully fold wires into the wall box. Mount MCE to the wall box with embedded claws. Tighten claw screws just enough to hold MCE in place. Do Not over-tighten.

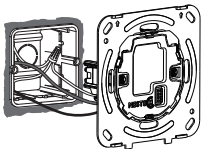

### Method2: With wall box screws

Carefully fold wires into the wall box. Mount MCE to the wall box with screws provided. Tighten screws just enough to hold MCE in place. Do Not over-tighten.

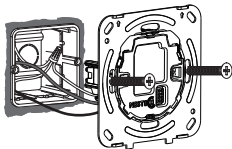

## 6. Re-attach the push button panel

Place the panel from top (A) on the MCE, then gently press the bottom (B) of the panel to ensure that the two marked pins (1 and 2) are click into place. Make sure the panel is on the MCE.

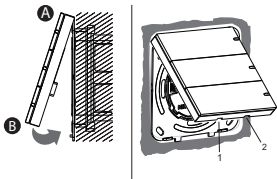

## 7. Power on

Once the power is on, press the button to turn on the light.

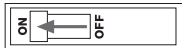

# Tuya Smart Life app

**IMPORTANT:** Before pairing the TRONE Smart Switch, please add and setup the inest Smart Zigbee Gateway to the Smart Life app.

1. Scan the QR code or search Smart Life in IOS APP store or Google play.

2. Open the Smart Life app, select Add Device, then select the scan button .

3. Then press and hold one of the TRONE buttons for 10 seconds to start pairing mode. In this mode, the LED indicators are flashing and seen in RED.

4. After the TRONE Smart Switch has been discovered, select it to complete the pairing process.



please scan the QR code or download Smart Life on App store.

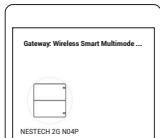
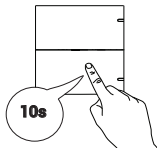

5. As can be seen, the device is now added successfully to the Smart Life application.

6. Now you can control the smart switch remotely from the panel.

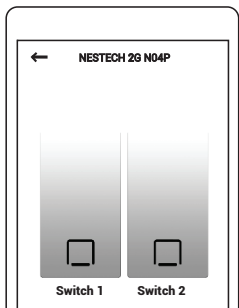

## Wiring Diagram

### One-way

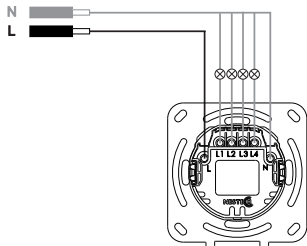

### Air Conditioner

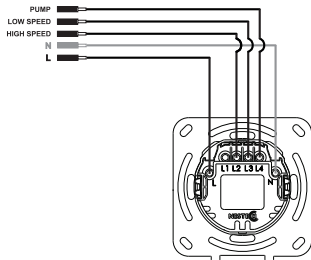

## Contact Us

For more information please



[nestech-automation.ir](http://nestech-automation.ir)  
[support@nestech-automation.ir](mailto:support@nestech-automation.ir)